

製品構造図 S=1:30

KOEIハンドホール構造図  
1000型シリーズ

標準組立図 S=1:30

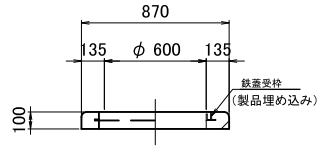

部材名	H (mm)	重量 (kg)
CRリング	100	75

接合部詳細図 S=1:2

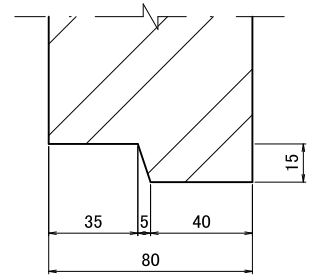

部材名	H (mm)	重量 (kg)
上部ブロック	100	390
	300	510

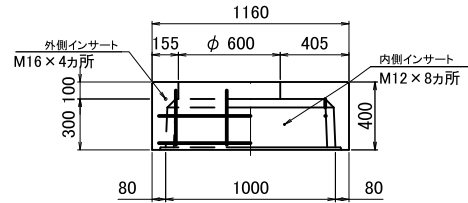
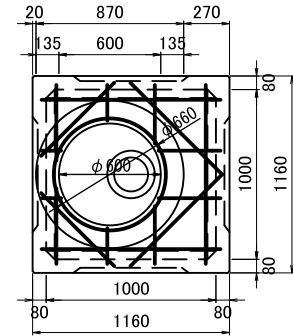

上部300H

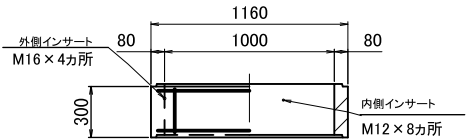

中間300H

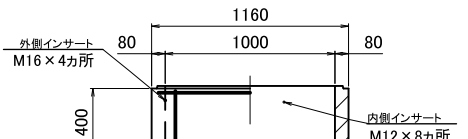

中間400H

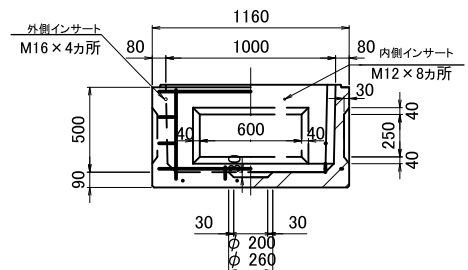

部材名	H (mm)	重量 (kg)
中間ブロック	200	170
	300	250
	400	325

部材名	H (mm)	重量 (kg)
下部ブロック	500	680

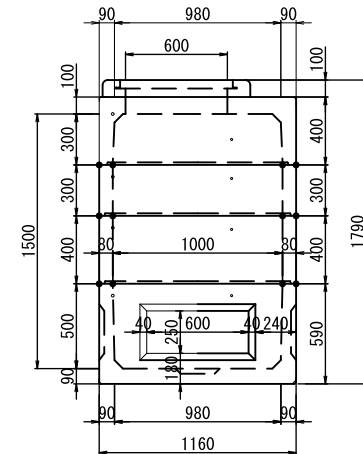
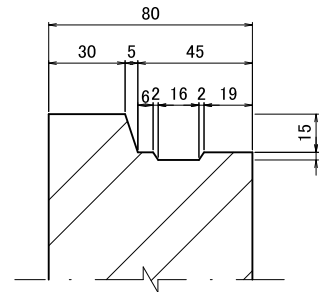

型番	有効寸法 (mm)	全高 (mm)	有効寸法 (mm)					備考
			上部 100	上部 300	中間 200	中間 300	下部 400	
1000-A'	1000×1000×600	890	○					
1000-A	1000×1000×800	1090		○				○
1000-B'	1000×1000×900	1190	○			○		○
1000-B	1000×1000×1000	1290		○	○			○
1000-C	1000×1000×1100	1390		○		○		○
1000-D	1000×1000×1200	1490		○			○	○
1000-E	1000×1000×1300	1590		○	○	○		○
1000-F	1000×1000×1400	1690		○		(2)		○
1000-G	1000×1000×1500	1790		○		○	○	○

名称 KOEIハンドホール 構造図

寸法 1000×1000×1500H

尺度 図示

図番

株式会社 光榮