

KOE Iハンドホール構造図 1000型シリーズ

製品構造図 S=1:30

接合部詳細図 S=1:2

標準組立図 S=1:30

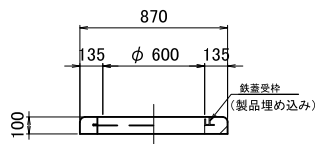

部材名	H (mm)	重量 (kg)
CRリング	100	75

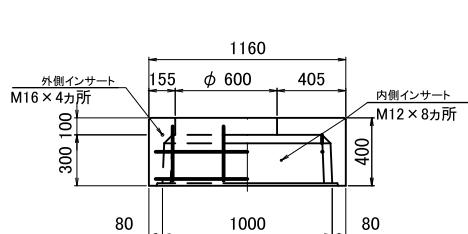
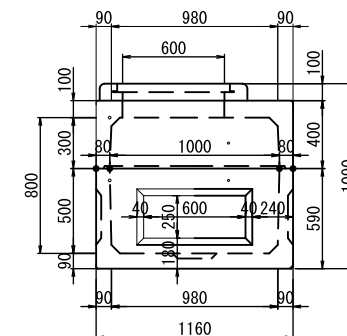
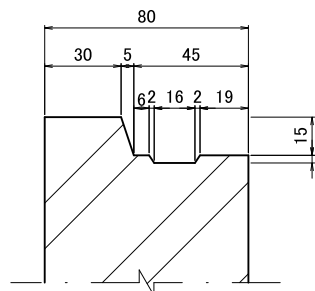
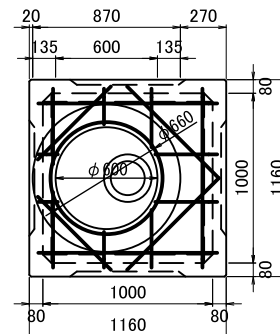
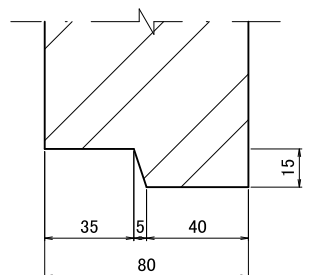

上部300H

部材名	H (mm)	重量 (kg)
上部ﾌﾞﾛｯｸ	100	390
	300	510

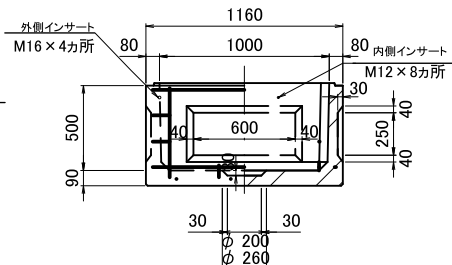

部材名	H (mm)	重量 (kg)
下部ﾌﾞﾛｯｸ	500	680

型番	有効寸法 (mm)	全高 (mm)	高さ					備考	
			上部 100	上部 300	中間 200	中間 300	下部 400		下部 500
1000-A'	1000 × 1000 × 600	890	○						
1000-A	1000 × 1000 × 800	1090		○				○	
1000-B'	1000 × 1000 × 900	1190	○			○		○	
1000-B	1000 × 1000 × 1000	1290		○	○			○	
1000-C	1000 × 1000 × 1100	1390		○		○		○	
1000-D	1000 × 1000 × 1200	1490		○			○	○	
1000-E	1000 × 1000 × 1300	1590		○	○	○		○	
1000-F	1000 × 1000 × 1400	1690		○		(2)		○	
1000-G	1000 × 1000 × 1500	1790		○		○	○	○	

名称 KOE Iハンドホール 構造図

寸法 1000 × 1000 × 800H

尺度 図示 図番

株式会社 光榮