

KOE Iハンドホール構造図 900型シリーズ

製品構造図 S=1:30

標準組立図 S=1:30

接合部詳細図 S=1:2

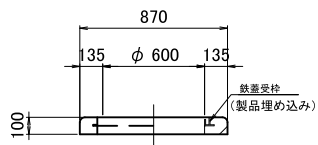

部材名	H (mm)	重量 (kg)
CRリング	100	75

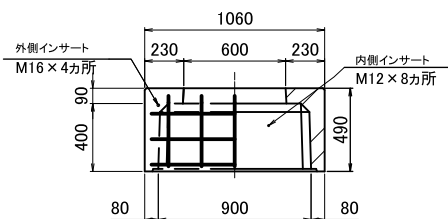

上部400H

部材名	H (mm)	重量 (kg)
上部ﾌﾞﾛｯｸ	100	275
	400	485

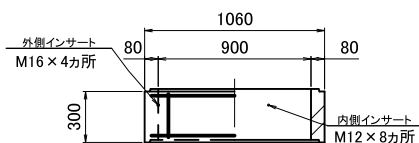

中間300H

部材名	H (mm)	重量 (kg)
中間ﾌﾞﾛｯｸ	200	150
	300	220
	400	295

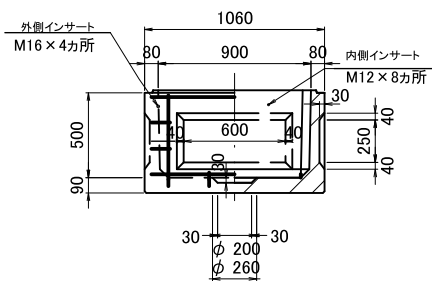

部材名	H (mm)	重量 (kg)
下部ﾌﾞﾛｯｸ	500	550

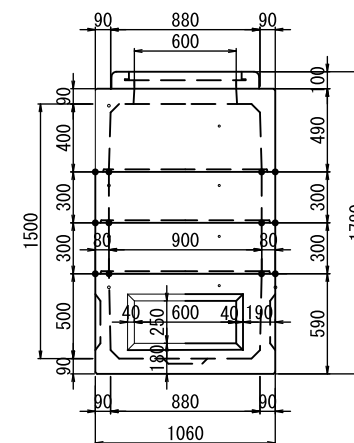
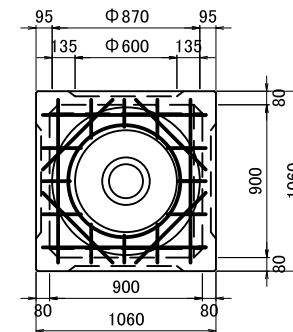
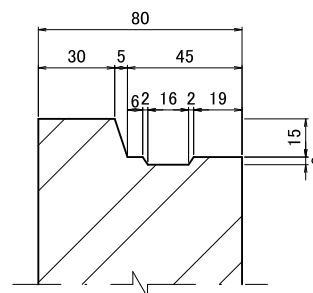
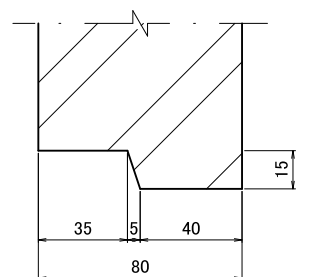

型番	有効寸法 (mm)	全高 (mm)	寸法 (mm)					備考	
			上部 100	上部 400	中間 200	中間 300	下部 400		下部 500
900-A型	900×900×600	880	○					○	国交省型 (H2-6)
900-B型	900×900×800	1080	○		○			○	
900-C型	900×900×900	1180		○				○	国交省型 (H2-9)
900-D型	900×900×1000	1280	○				○	○	
900-E型	900×900×1100	1380		○	○			○	
900-F型	900×900×1200	1480		○		○		○	
900-G型	900×900×1300	1580		○			○	○	
900-H型	900×900×1400	1680		○	○	○		○	
900-I型	900×900×1500	1780		○		②		○	

名称	KOE Iハンドホール 構造図	寸法	900×900×1500H	尺度	図示	図番		株式会社 光榮
----	-----------------	----	---------------	----	----	----	--	---------