

KOEIハンドホール構造図 900型シリーズ

製品構造図

S=1:30

接合部詳細図

S=1:2

標準組立図

S=1:30

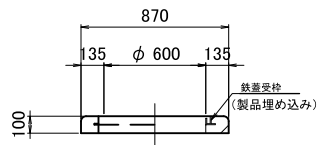

部材名	H (mm)	重量 (kg)
CRリング	100	75

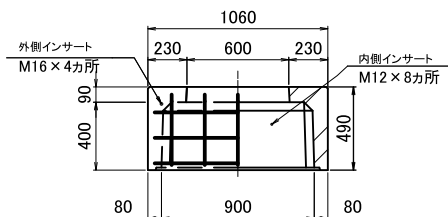
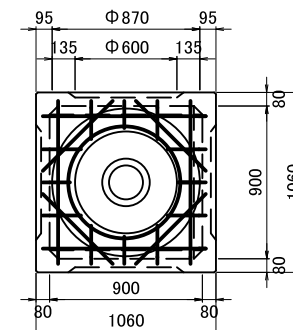
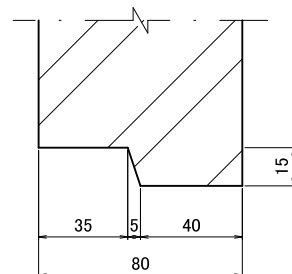

部材名	H (mm)	重量 (kg)
中間ブロック	200	150
	300	220
	400	295

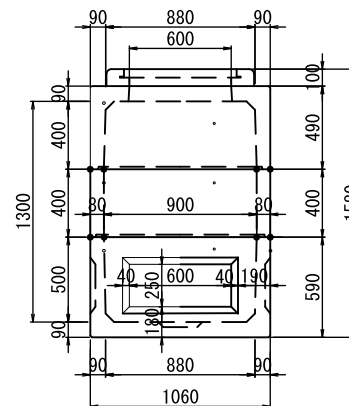
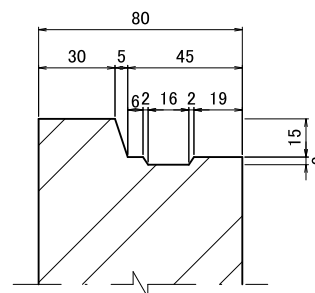

上部400H

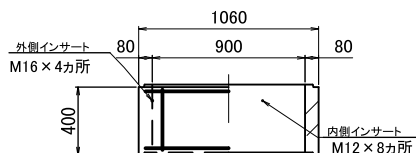

部材名	H (mm)	重量 (kg)
上部ブロック	100	275
	400	485

中間400H

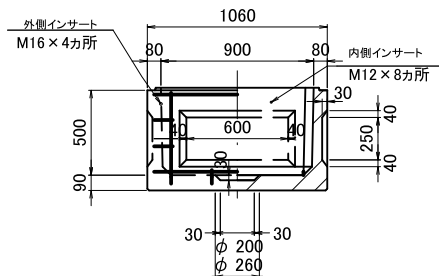

部材名	H (mm)	重量 (kg)
下部ブロック	500	550

型番	有効寸法 (mm)	全高 (mm)	高さ					備考
			上部	中間	下部	上部	下部	
900-A型	900×900×600	880	○				○	国交省型(H2-6)
900-B型	900×900×800	1080		○			○	
900-C型	900×900×900	1180		○			○	国交省型(H2-9)
900-D型	900×900×1000	1280	○				○	
900-E型	900×900×1100	1380		○			○	
900-F型	900×900×1200	1480			○		○	
900-G型	900×900×1300	1580				○	○	
900-H型	900×900×1400	1680		○	○		○	
900-I型	900×900×1500	1780				○	○	