

# KOEIハンドホール構造図 900型シリーズ

製品構造図 S=1:30

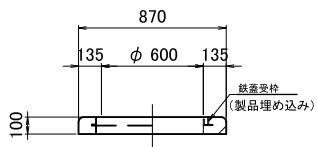

部材名	H (mm)	重量 (kg)
CRリング	100	75

接合部詳細図 S=1:2

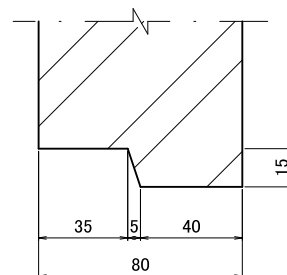

標準組立図 S=1:30

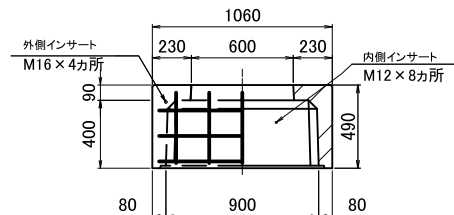
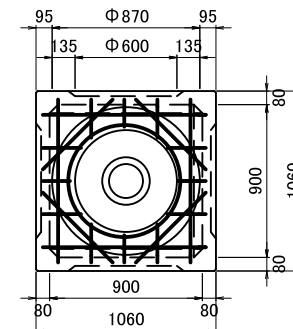

部材名	H (mm)	重量 (kg)
上部ブロック	100	285
	400	495

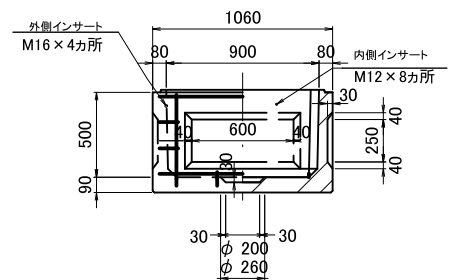
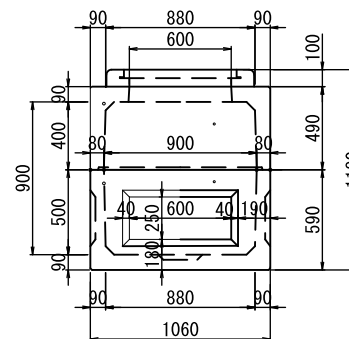
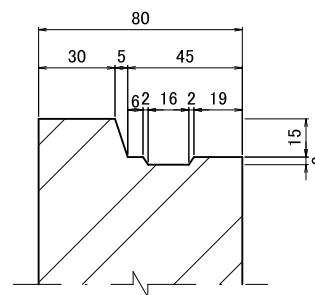

部材名	H (mm)	重量 (kg)
下部ブロック	500	550

型番	有効寸法 (mm)	全高 (mm)	中間				備考		
			上部	中間	下部				
900-C型	900×900×900	1180	100	200	300	400	500	○	国交省型(H2-9)