

KOE Iハンドホール構造図 800型シリーズ

製品構造図 S=1:30

接合部詳細図 S=1:2

標準組立図 S=1:30

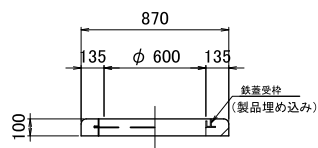

部材名	H (mm)	重量 (kg)
CRリング	100	75

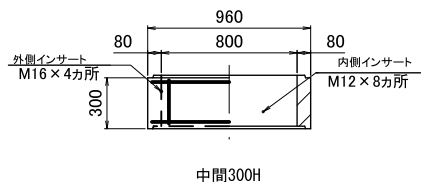

部材名	H (mm)	重量 (kg)
中間300H	200	135
中間ブロック	300	200
中間400H	400	265

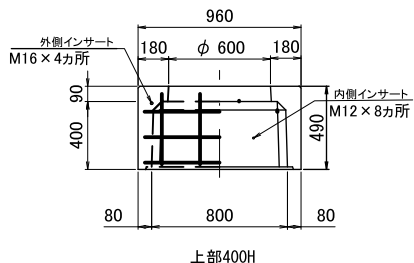

部材名	H (mm)	重量 (kg)
上部400H	200	290
上部ブロック	400	425

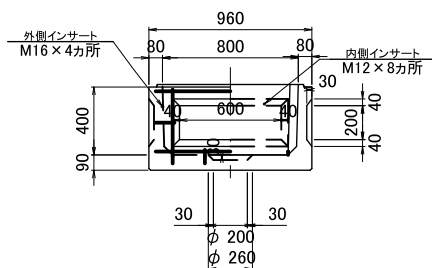

部材名	H (mm)	重量 (kg)
下部400H	400	440

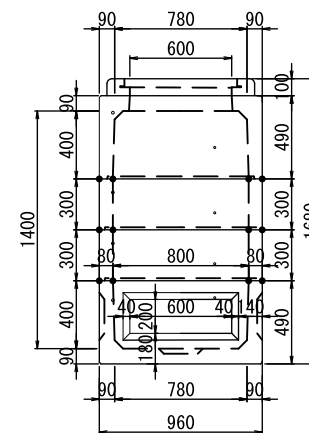
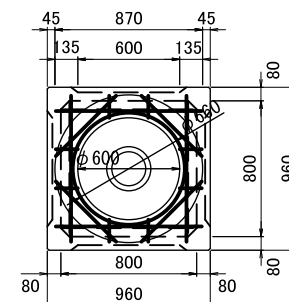
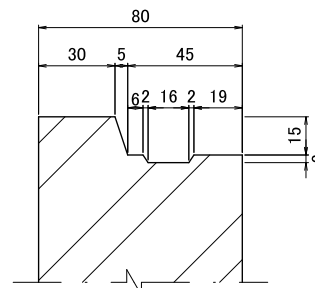
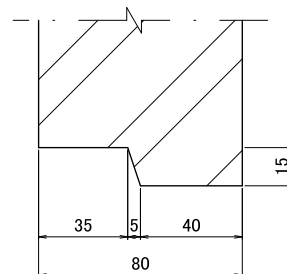

型番	有効寸法 (mm)	全高 (mm)	寸法				備考	
			上部 200	上部 400	中間 200	中間 300		下部 400
800-A'	800×800×600	880	○					
800-A	800×800×800	1080		○				○
800-B'	800×800×900	1180	○			○		○
800-B	800×800×1000	1280		○	○			○
800-C	800×800×1100	1380		○		○		○
800-D	800×800×1200	1480		○			○	○
800-E	800×800×1300	1580		○	○	○		○
800-F	800×800×1400	1680		○		(2)		○
800-G	800×800×1500	1780		○		○	○	○

名称 KOE Iハンドホール 構造図

寸法 800×800×1400H

尺度 図示

図番

株式会社 光榮