

KOE Iハンドホール構造図 800型シリーズ

製品構造図

S=1:30

接合部詳細図

S=1:2

標準組立図

S=1:30

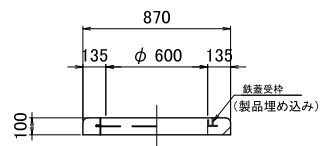

部材名	H (mm)	重量 (kg)
CRリング	100	75

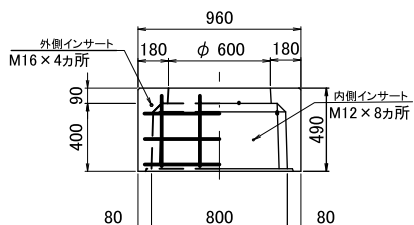

部材名	H (mm)	重量 (kg)
上部ブロック	200	290
	400	425

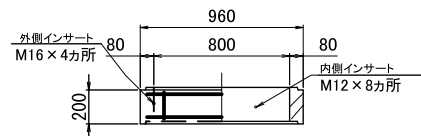

中間200H

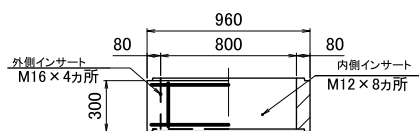

中間300H

部材名	H (mm)	重量 (kg)
中間ブロック	200	135
	300	200
	400	265

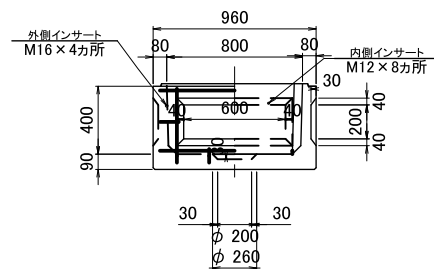

部材名	H (mm)	重量 (kg)
下部ブロック	400	440

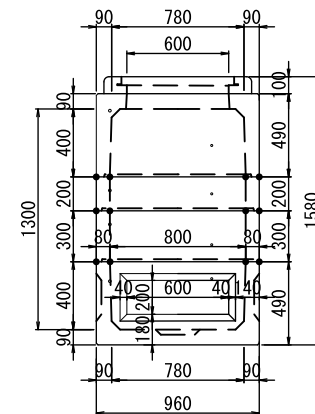
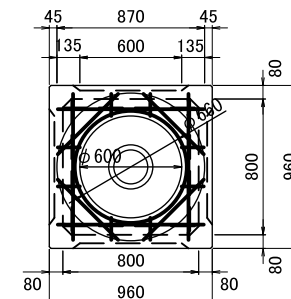
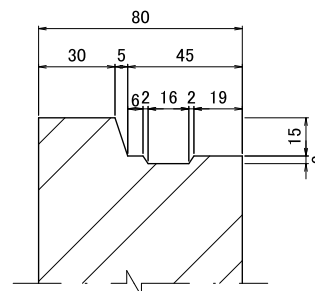
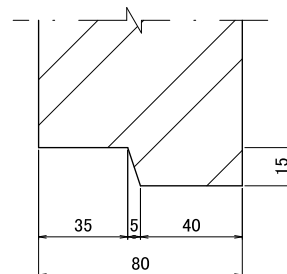

型番	有効寸法 (mm)	全高 (mm)	上部				中間		下部		備考
			200	400	200	300	400	400			
800-A'	800×800×600	880	○								
800-A	800×800×800	1080		○					○		
800-B'	800×800×900	1180	○			○			○		
800-B	800×800×1000	1280		○	○				○		
800-C	800×800×1100	1380		○		○			○		
800-D	800×800×1200	1480		○				○	○		
800-E	800×800×1300	1580		○	○	○			○		
800-F	800×800×1400	1680		○		(2)			○		
800-G	800×800×1500	1780		○		○	○		○		