

KOE Iハンドホール構造図 800型シリーズ

製品構造図 S=1:30

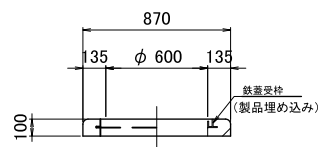

部材名	H (mm)	重量 (kg)
CRリング	100	75

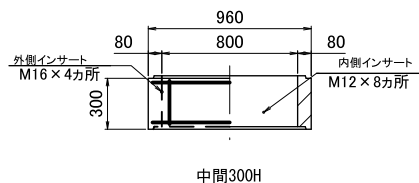

部材名	H (mm)	重量 (kg)
中間300H	200	135
中間ブロック	300	200
	400	265

接合部詳細図 S=1:2

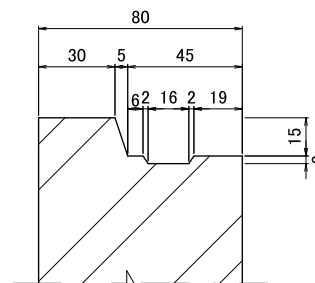
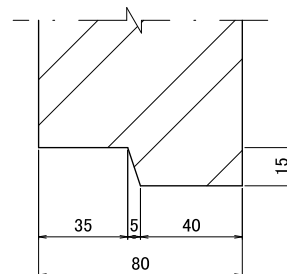

標準組立図 S=1:30

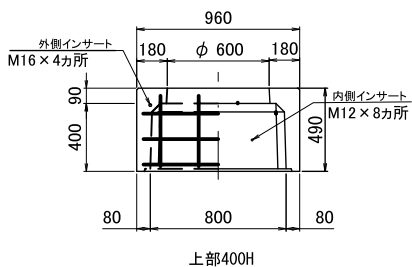
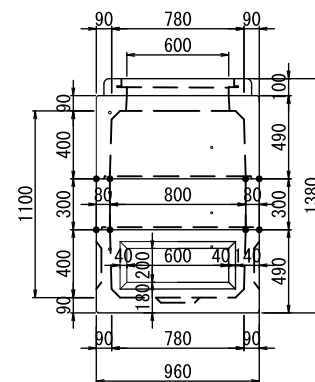
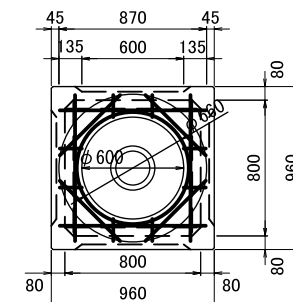

部材名	H (mm)	重量 (kg)
上部400H	200	290
上部ブロック	400	425

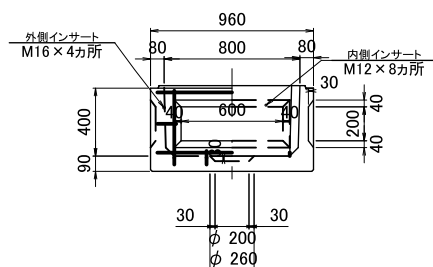

部材名	H (mm)	重量 (kg)
下部400H	200	290
下部ブロック	400	440

型番	有効寸法 (mm)	全高 (mm)	上部		中間		下部		備考
			200	400	200	300	400	400	
800-A'	800×800×600	880	○						
800-A	800×800×800	1080		○				○	
800-B'	800×800×900	1180	○			○		○	
800-B	800×800×1000	1280		○	○			○	
800-C	800×800×1100	1380		○		○		○	
800-D	800×800×1200	1480		○			○	○	
800-E	800×800×1300	1580		○	○	○		○	
800-F	800×800×1400	1680		○		(2)		○	
800-G	800×800×1500	1780		○		○	○	○	